

Varenummer: 12308200060110  
Beskrivelse: KLEE-coil 308 200 060.110  
M6 Hærdet/forz. m/indv. 6-kant

## Mål

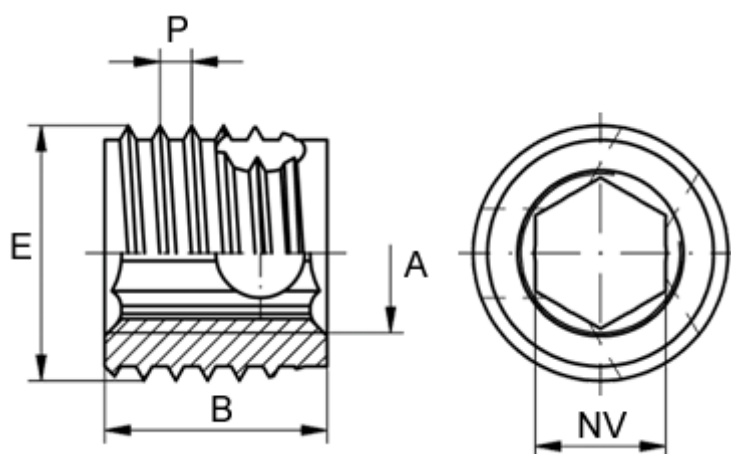

Gevindstigning P	= 1.25
Indvendigt gevind A	= M6
Længde B	= 12
Min. huldybde bundhul	= 15
Min. materialetykkelse	= 12
sw	= -
Type	= 308 200 060 ...
Udvendigt gevind E	= 10